

GH21384

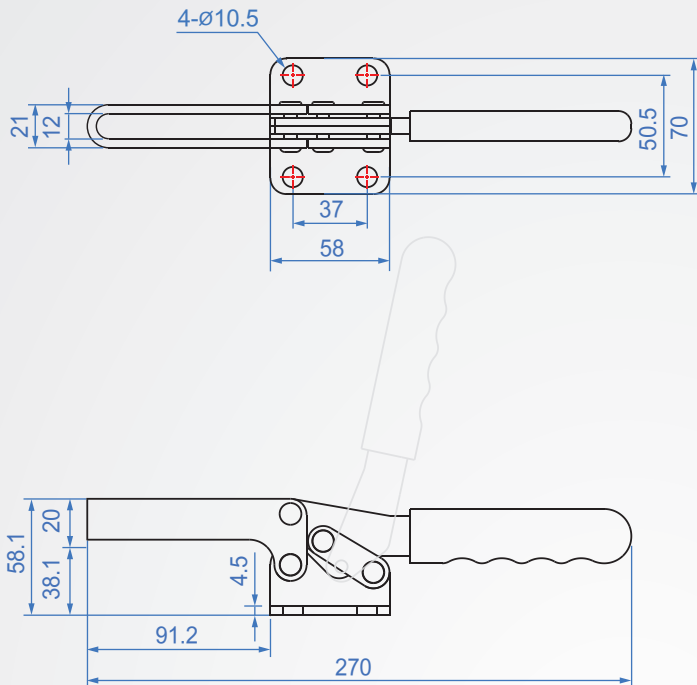

GH21384

材質：SS400 表面處理：鍍鉻

單位：mm

Code No.	夾壓力(kg)	重量(g)	把手移動	夾頭移動	前端配件
GH21384	500	740	83°	66°	NSA-106515